



Sistema di supporto regolabile per
ActivBoard 300 Pro con proiettore PRM-45



Sistema di supporto regolabile per
ActivBoard 300 Pro con proiettore EST-P1



Sistema di supporto regolabile per
ActivBoard 300 Pro con proiettore UST-P1

QUESTO DOCUMENTO CONTIENE LE SPECIFICHE TECNICHE DI

Sistema di supporto regolabile per la serie ActivBoard 300 Pro

DESCRIZIONE

ActivBoard 300 Pro è disponibile nelle versioni da 78", 87" e 95". Per ulteriori dettagli, consultare la scheda tecnica di ActivBoard 300 Pro. Il sistema di supporto regolabile include un supporto per parete con altezza regolabile e un proiettore con focale corta, estremamente corta o ultra corta. Per ulteriori dettagli, consultare la scheda tecnica dei supporti e quella dei proiettori.

PANORAMICA DEL SISTEMA

Installazione

L'installazione di questo prodotto deve essere effettuata da un installatore specializzato Promethean. I componenti forniti e le specifiche minime qui riportate sono state testate e sono necessarie per ottenere prestazioni ottimali. L'utilizzo di componenti non forniti da Promethean o il mancato rispetto dei requisiti minimi potrebbe ridurre le prestazioni e annullare la validità della garanzia.

Per ulteriori informazioni, contattare il partner Promethean o visitare www.PrometheanKB.com.

Garanzia

Per informazioni sulla garanzia Promethean e sulle relative condizioni, visitare la pagina www.PrometheanWorld.com/ActivCare

Supporto

Per il supporto online di tutti i prodotti Promethean, visitare www.PrometheanKB.com

Peso totale del sistema (approssimativo)

ActivBoard 378 Pro con
Proiettore PRM-45 83,2 kg
Proiettore UST-P1 84,8 kg
Proiettore EST-P1 87,3 kg

ActivBoard 387 Pro con
Proiettore PRM-45 85,7 kg
Proiettore UST-P1 87,3 kg
Proiettore EST-P1 89,8 kg

ActivBoard 395 Pro con
Proiettore PRM-45 89,7 kg
Proiettore UST-P1 91,3 kg
Proiettore EST-P1 93,8 kg

ActivBoard 300 Pro Adjustable System

DISPLAY INTERATTIVO

SPECIFICHE DEL PRODOTTO

SPECIFICHE DEL DISEGNO TECNICO

Serie ActivBoard 300 Pro con proiettore PRM-45
Disegno tecnico e misure

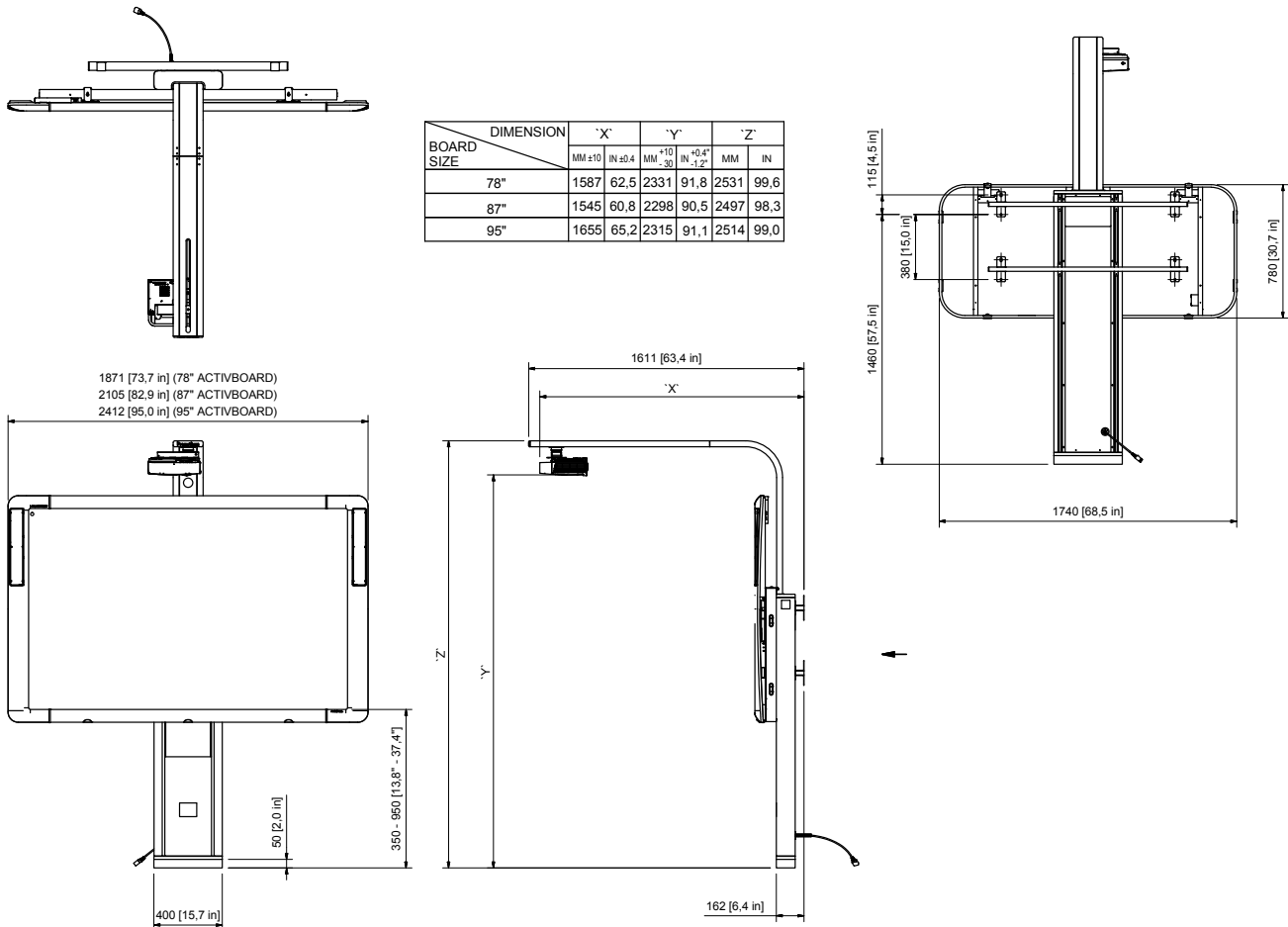

SPECIFICHE DEL DISEGNO TECNICO

Serie ActivBoard 300 Pro con proiettore EST-P1
Disegno tecnico e misure

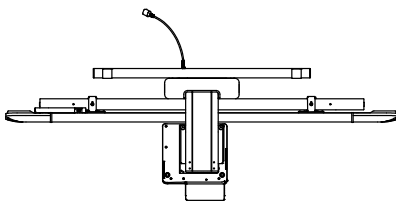

BOARD SIZE	DIMENSION					
	'X'		'Y'		'Z'	
	MM ±10	IN ±0,4	MM *10 -30	IN *0,4 -1,2*	MM	IN
78"	726	28,6	2200	86,6	2510	98,8
87"	708	27,9	2232	87,9	2543	100,1
95"	747	29,4	2329	91,7	2639	103,9

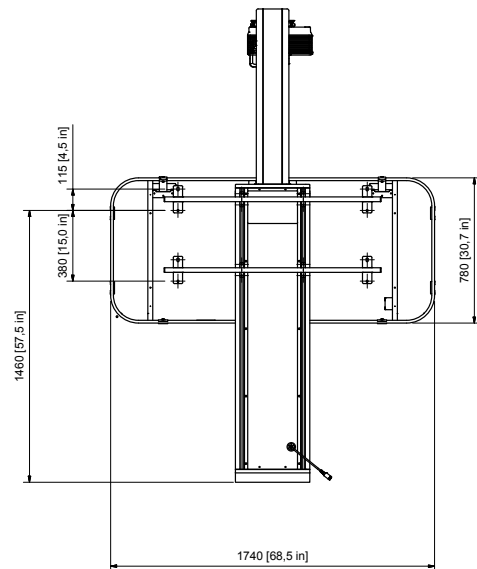
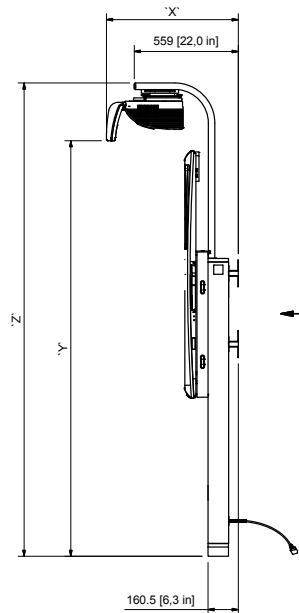
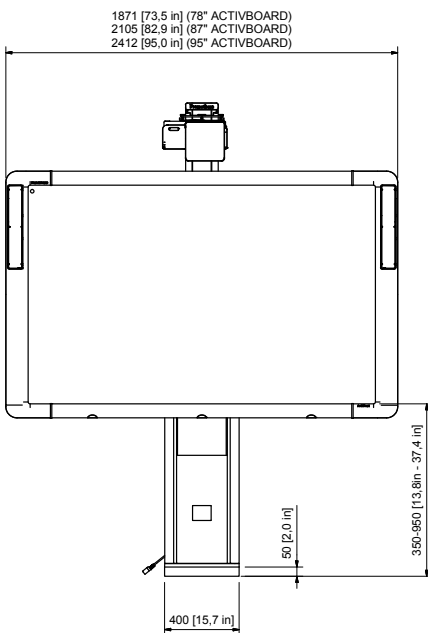

ActivBoard 300 Pro Adjustable System

DISPLAY INTERATTIVO

SPECIFICHE DEL PRODOTTO

SPECIFICHE DEL DISEGNO TECNICO

Serie ActivBoard 300 Pro con proiettore UST-P1
Disegno tecnico e misure

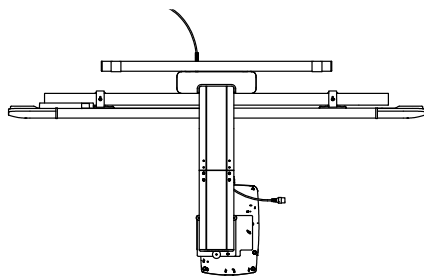

1870 [73,6 in] (78" ACTIVBOARD)
2105 [82,9 in] (87" ACTIVBOARD)
2412 [95,0 in] (95" ACTIVBOARD)

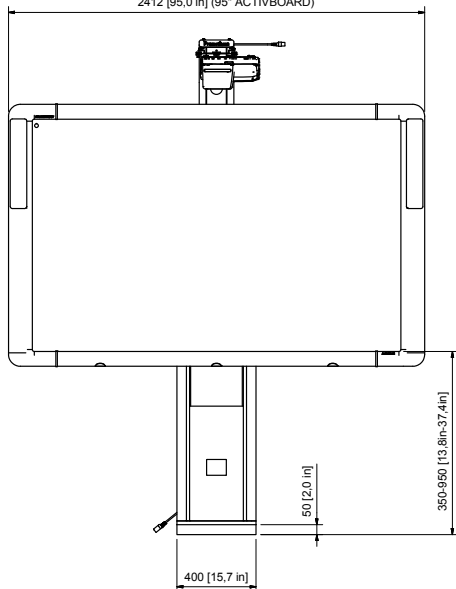

BOARD SIZE	DIMENSION 'X'		DIMENSION 'Y'		DIMENSION 'Z'	
	MM±10	IN±0,4	MM ⁺¹⁰ ₋₃₀	IN ^{+0,4} _{-1,2}	MM	IN
78"	1020	40,1	2254	88,7	2502	98,5
87"	988	38,9	2241	88,2	2488	98,0
95"	1081	42,6	2270	89,4	2517	99,1

